



**DE HOOP
PEKSO**

MONTAGE- HANDLEIDING

www.dehoop-pekso.nl



AIRDECK®

*The right way
to building structures*



Het plaatsen van een **Airdeckvloer**



Airdeck, intelligent floorsystems



Vorbereitung: Het positioneren van stempels en onderslagen

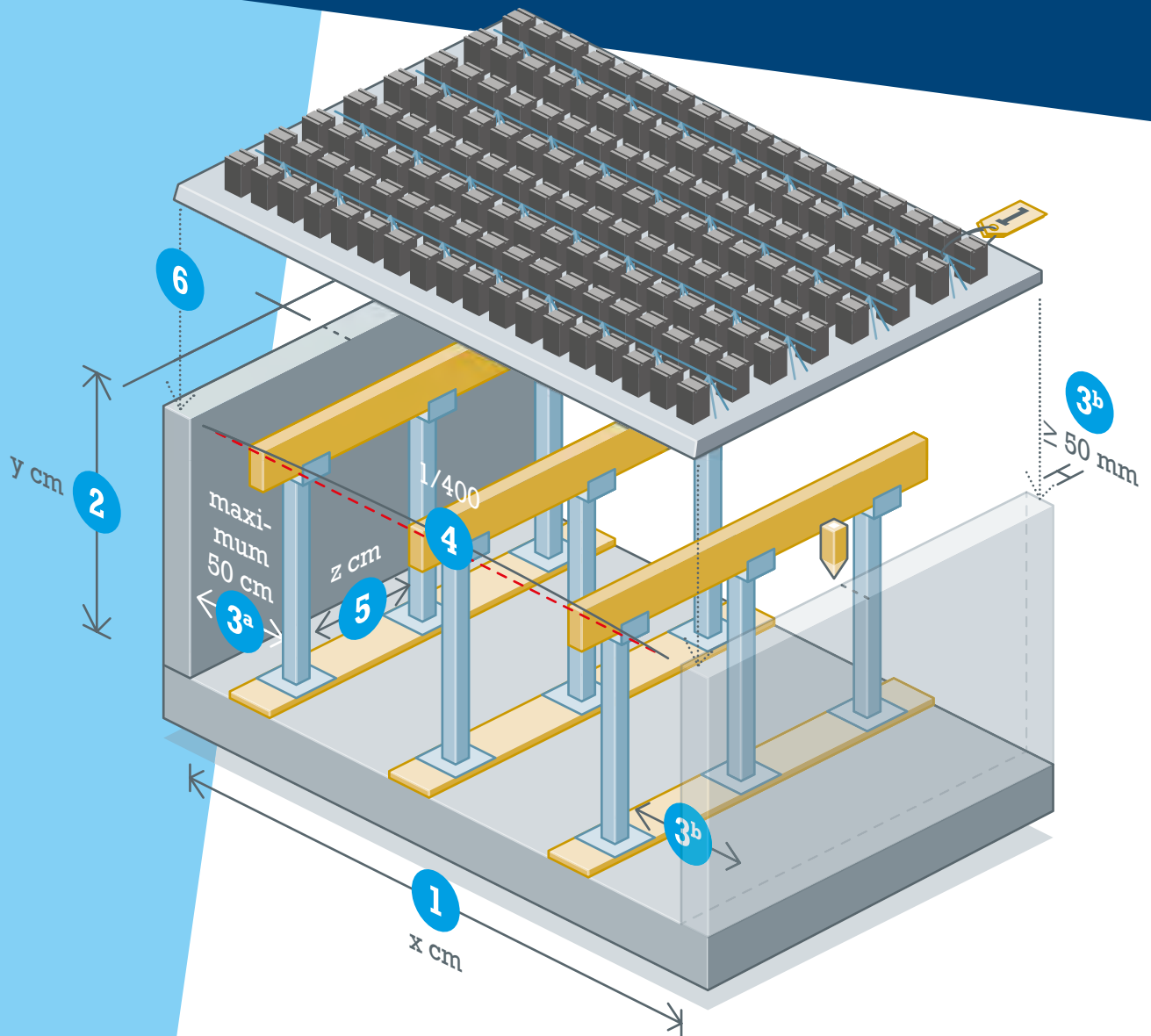

Stap 1 t/m 6: Voorkom kleine fouten met grote gevolgen.

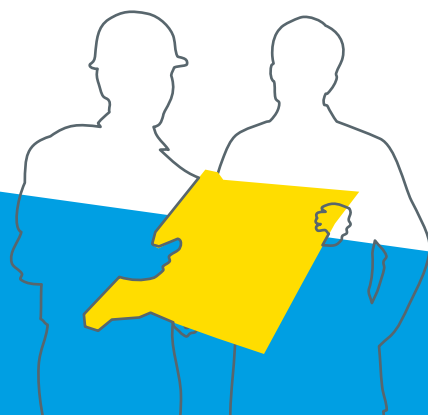

AIRDECK®

*The right way
to building structures*

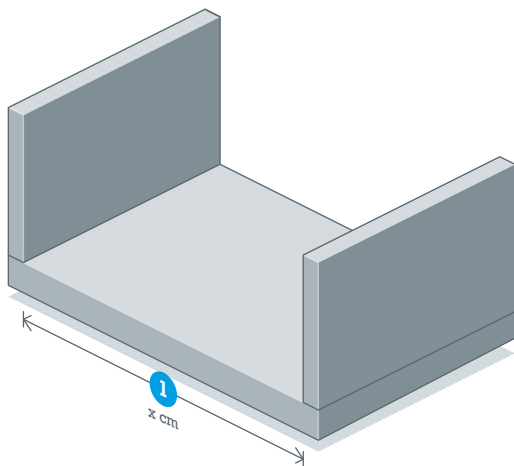

1 Meet allereerst de **beukbreedte**.

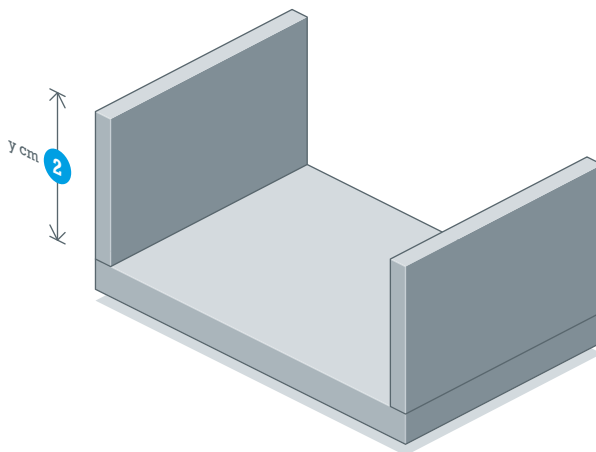

2 Bepaal daarna de **ondersteuningshoogte**.

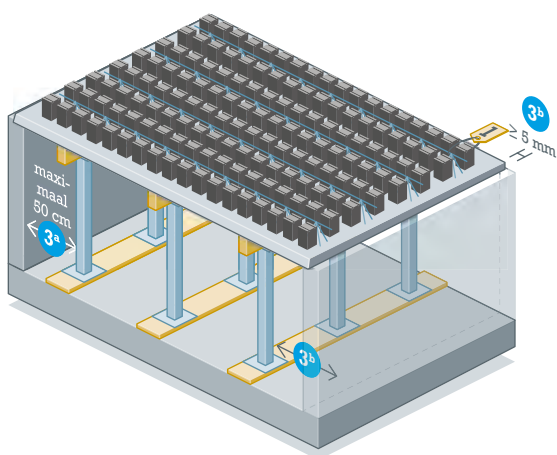

3 Indien de oplegmaat **3^a** < 50 mm is, plaats de eerste **onderslag** op max 50 cm. Indien ≥ 50 mm **3^b** **onderslagafstand** volgens tekening De Hoop Pekso.

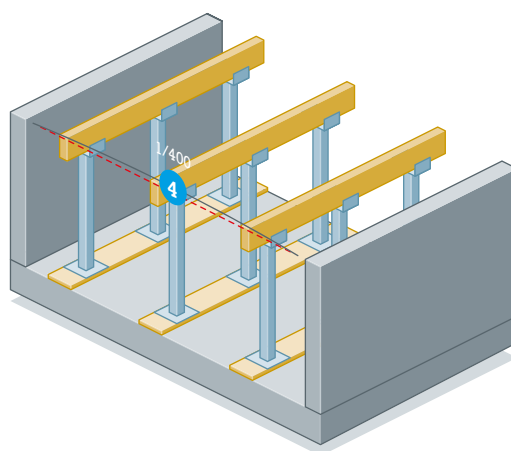

4 Zeeg = $1/400$ van de **overspanning**.

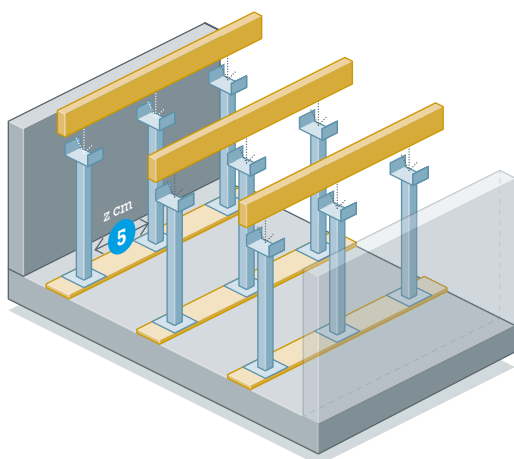

5 **Stempelafstand** zoals opgegeven door constructeur/leverancier van de stempels.

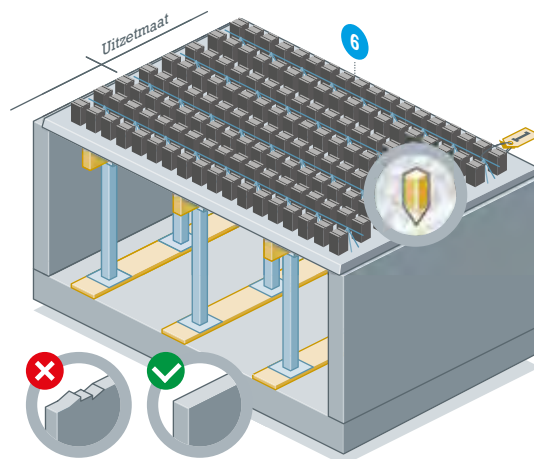

6 Geef voor het plaatsen de uitzetmaten aan op de oplegvlakken. Start de **plaatsing** van de Airdeck vloerdelen op strak en glad afgewerkte **oplegvlakken** en pas indien nodig oplegvilt toe.





Het plaatsen van Airdeck® vloeren

A

B

C

Positioneren: Hijzen, plaatsen en sluiten

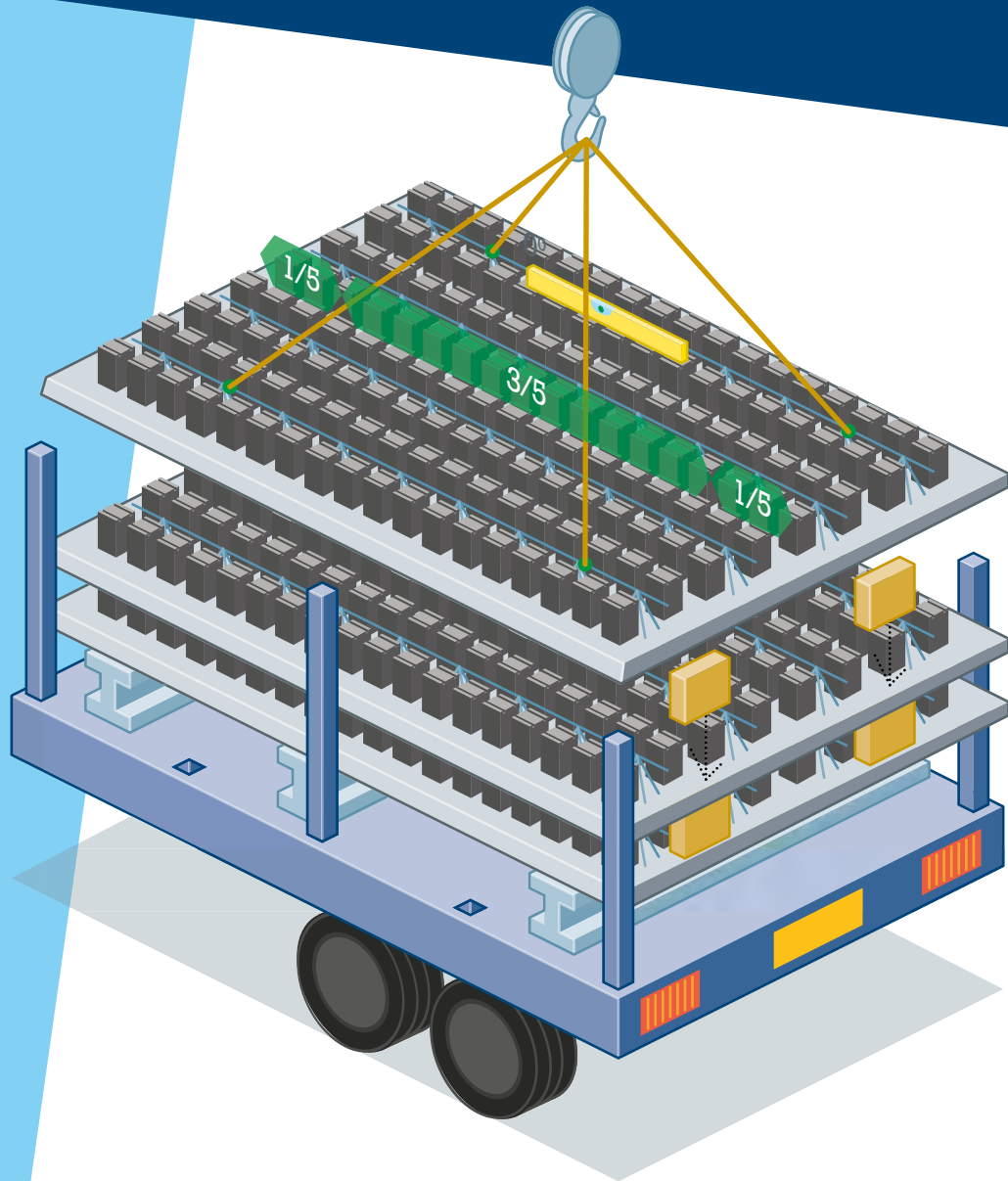

Stap 1 t/m 3: Voorkom beschadiging en scheurvorming.

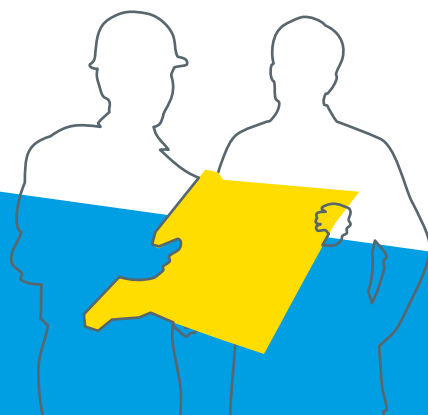

AIRDECK®

*The right way
to building structures*

- 1 Gebruik bij lengtes tot 7 meter **een 4-sprong**. Zorg bij een 4-sprong voor **aanpikpunten** op ca. 1/5 - 3/5 - 1/5 van de overspanning. Let op dat de haak goed aangepikt is.

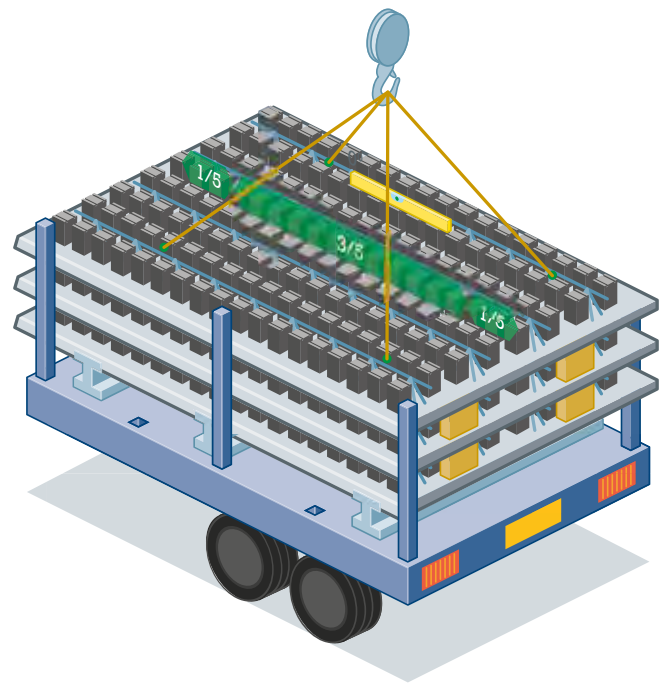
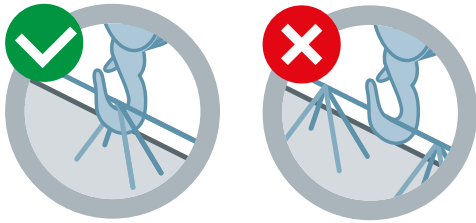

- 2 Gebruik **een 8-sprong** voor de volgende plaatlengtes:

Plaatlengte 7-9 m	Plaatlengte 9-12 m	Plaatlengte 12 - 14,5 m
Aanpikpunt om de 6 ^e poort	Aanpikpunt om de 8 ^e poort	Aanpikpunt om de 8 ^e en 10 ^e poort
Tussenruimte 1200 mm	Tussenruimte 1600 mm	Tussenruimte 2000 en 2400 mm

Voor lengtes van 7-10 meter kan ook een evenaar gebruikt worden.

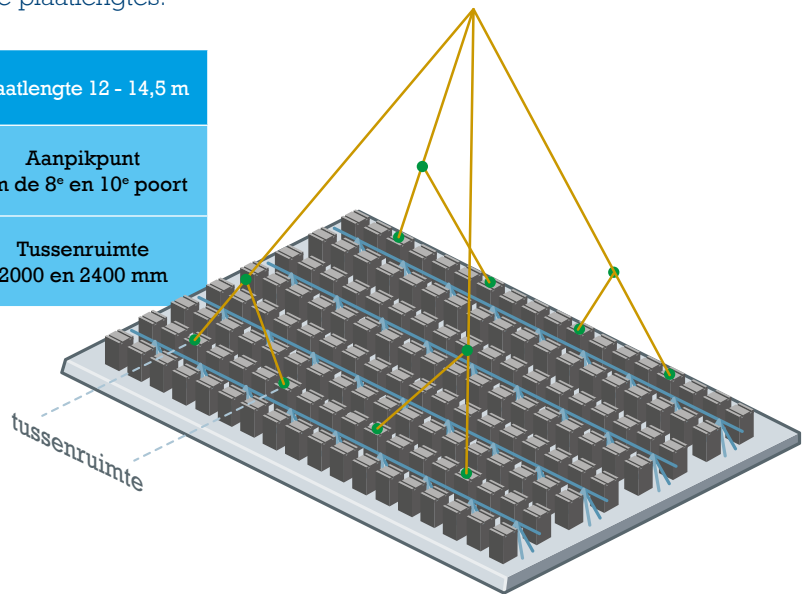

- 3 Plaats de vloerdelen sluitend in de **juiste volgorde**, zoals op het legplan aangegeven. Het hijsen, plaatsen en sluiten dient **altijd schokvrij** te gebeuren.

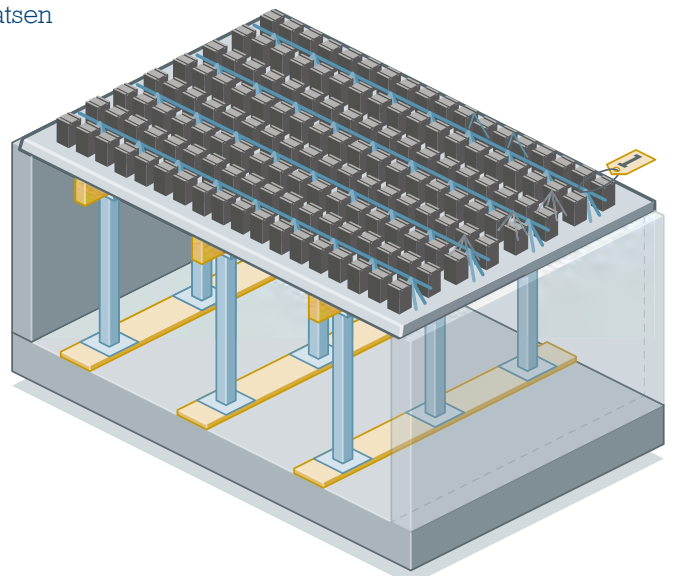
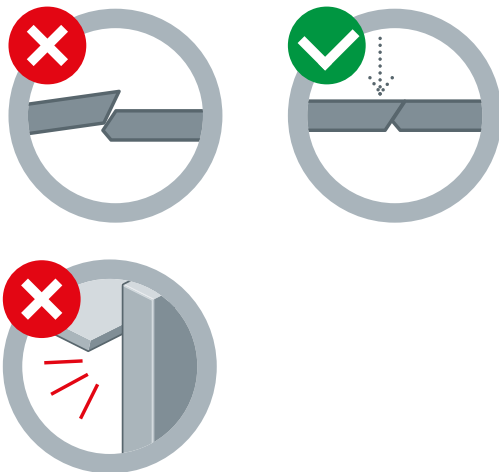



Het plaatsen van Airdeck® vloeren

A

B

C

Traliewerk doorknippen? Plaats altijd extra stempels

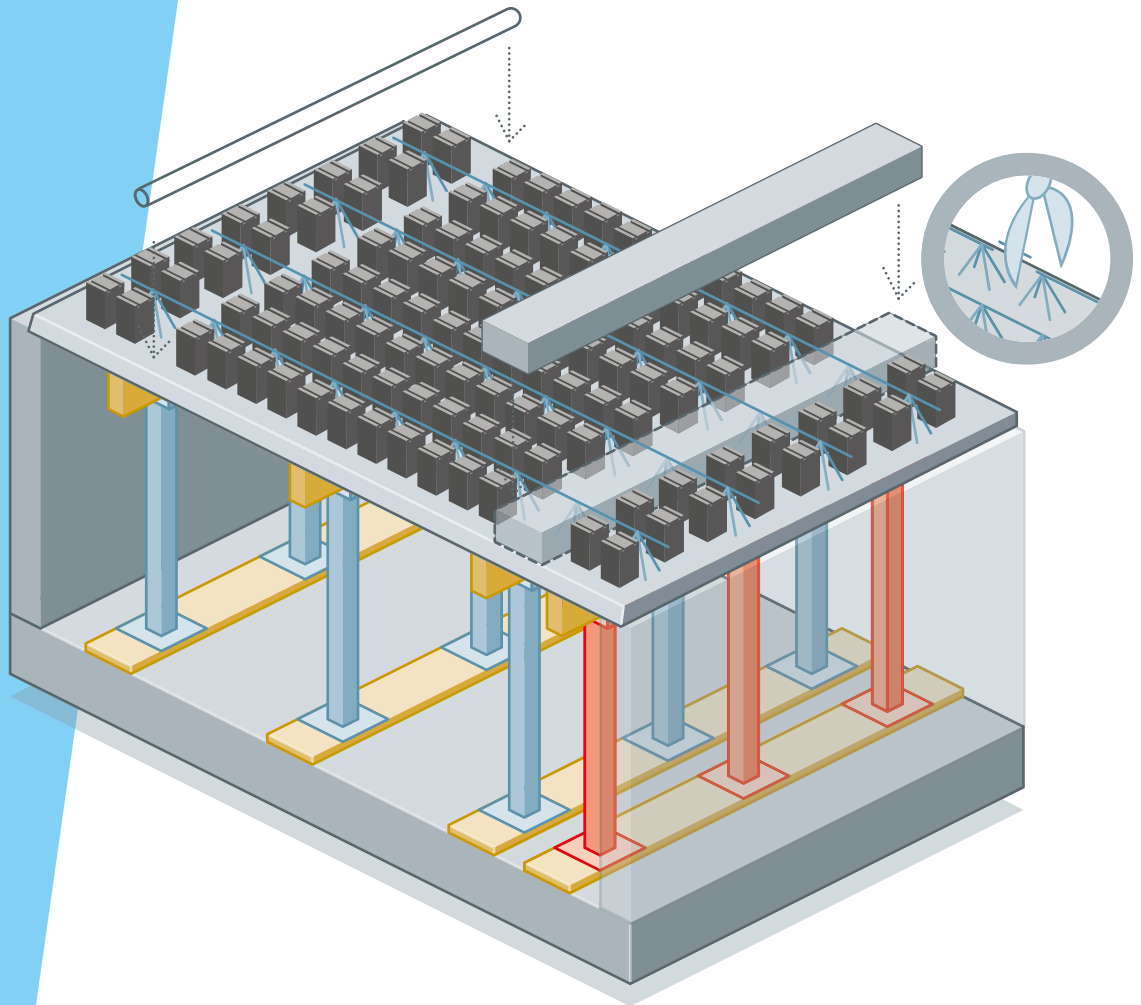

Stap 1 t/m 4: Voorkom breukvorming.

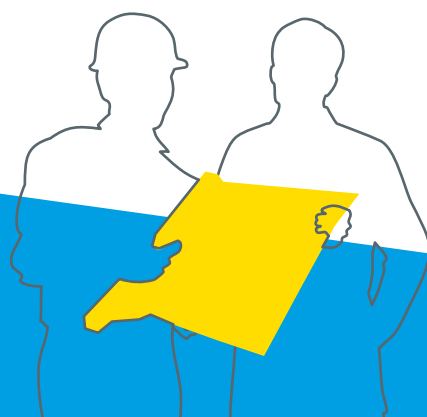

AIRDECK®

*The right way
to building structures*

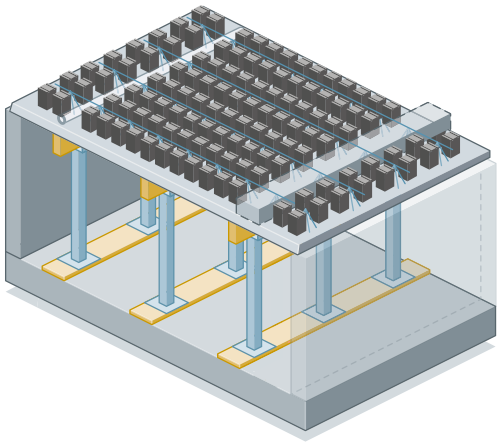

- 1** Bepaal de **positie** van te leggen leidingen. Zie instructies op www.dehoop-pekso.nl.

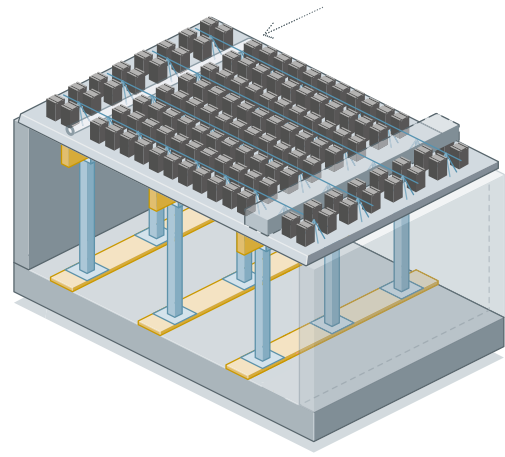

- 2** Schuif indien mogelijk leidingen onder het traliewerk en plaats waar het traliewerk wordt doorgeknipt eerst **altijd extra stempels**.

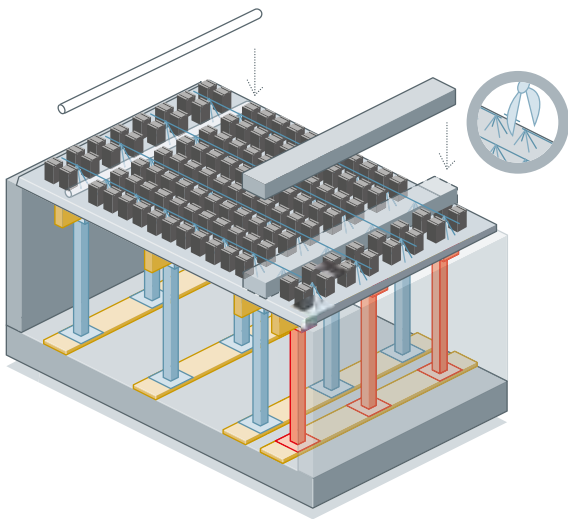

- 3** **Knip** het traliewerk door (afhankelijk van de diameter van de leiding) en verwijder de afgeknipte delen. Plaats de leiding op de vrijgekomen positie.

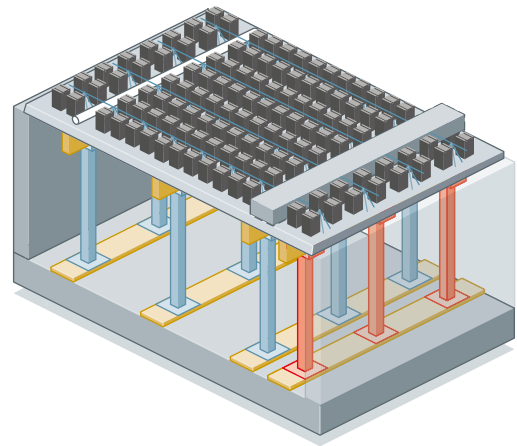

- 4** **Altijd een extra stempel plaatsen.** Ook als het traliewerk wordt doorgeknipt boven de laatste stempelrij, extra stempels plaatsen tussen de laatste stempelrij en bouwmuur.



Let op de boxen op de Airdeck® vloeren niet doorboren in verband met waterinsijpeling en mogelijke vorstschade.



Notities



Terneuzen
0115 68 09 11

Oosterhout
0162 47 39 73

Vestiging Terneuzen
Duitslandweg 2
4538 BK Terneuzen
Postbus 19
4530 AA Terneuzen

0115 61 32 42
info@dehoop-pekso.nl

www.dehoop-pekso.nl



CO1606-20